

 **Beta**
R5C55

uemme
TOOLS and EQUIPMENT

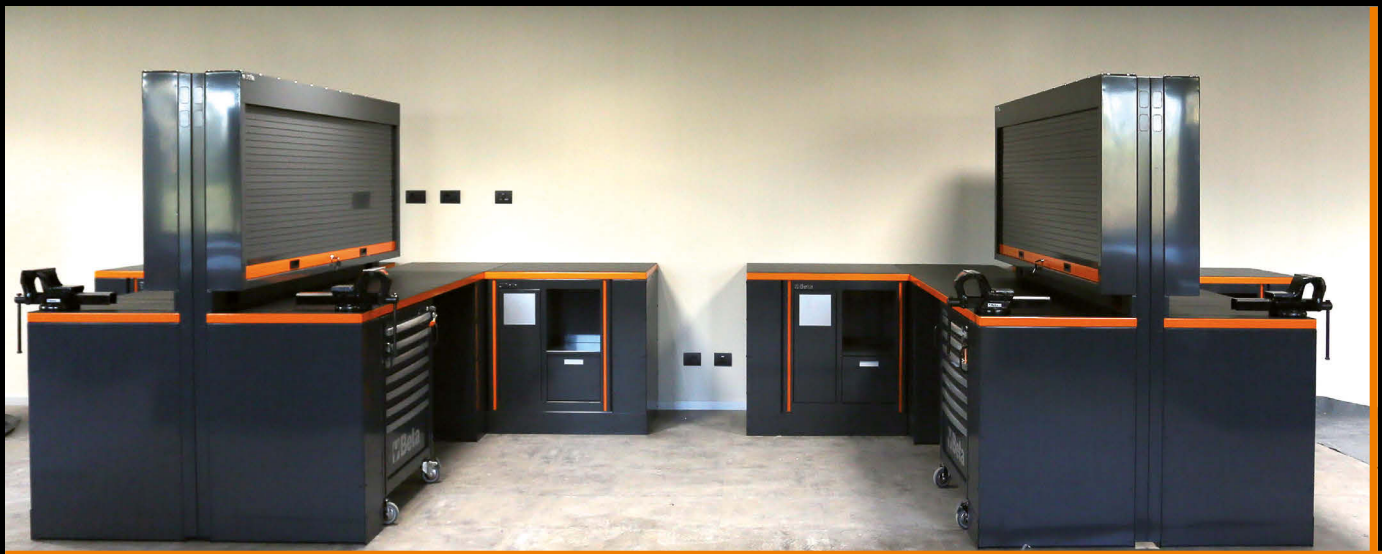

**MODULAR
SYSTEM**





ARREDO OFFICINA C55

L'arredo per officina modulare che offre la possibilità di creare un ambiente di lavoro moderno, modellato sui tuoi spazi e sulle tue necessità. Scegli tra un'ampia gamma di soluzioni tutte accomunate da elevati standard qualitativi e studiate con l'obiettivo di sfruttare al meglio il tuo tempo ottimizzando il lavoro.



ORGANIZZAZIONE

Una postazione organizzata in maniera razionale consente di ottimizzare il lavoro

DESIGN

Finiture ricercate ed accattivanti per rendere il posto di lavoro un ambiente ordinato e gradevole

MADE IN ITALY



QUALITÀ

La migliore qualità Beta
"Made in Italy"
per arredare
la tua officina

MODULARITÀ

Officina componibile
in base ai tuoi spazi
e alle tue esigenze

C55 055000000

Combinazione completa arredo officina

Combinazione completa composta da:

- Armadio ad 1 ante (C55A1)
- Armadio a 2 ante (C55A2)
- Banco da lavoro (C55BO/2)
- Banco da lavoro con prese (C55PRO BO/2)
- Cassettiera mobile con 7 cassetti (C55C7)
- Modulo fisso con 2 cassettoni (C55M2)
- Modulo fisso con 7 cassetti (C55M7)
- Modulo fisso di servizio (C55MS)
- Parete con pensili (C55/2PM)
- Parete portautensili con tapparella (C55PS-0)



Armadi dotati di 3 ripiani interni regolabili in altezza



Pensili dotati di molle a gas per agevolare l'apertura/chiusura dello sportello



Presa per aria compressa con arrotolatore da Ø 8 mm integrato. Lunghezza: 10 m

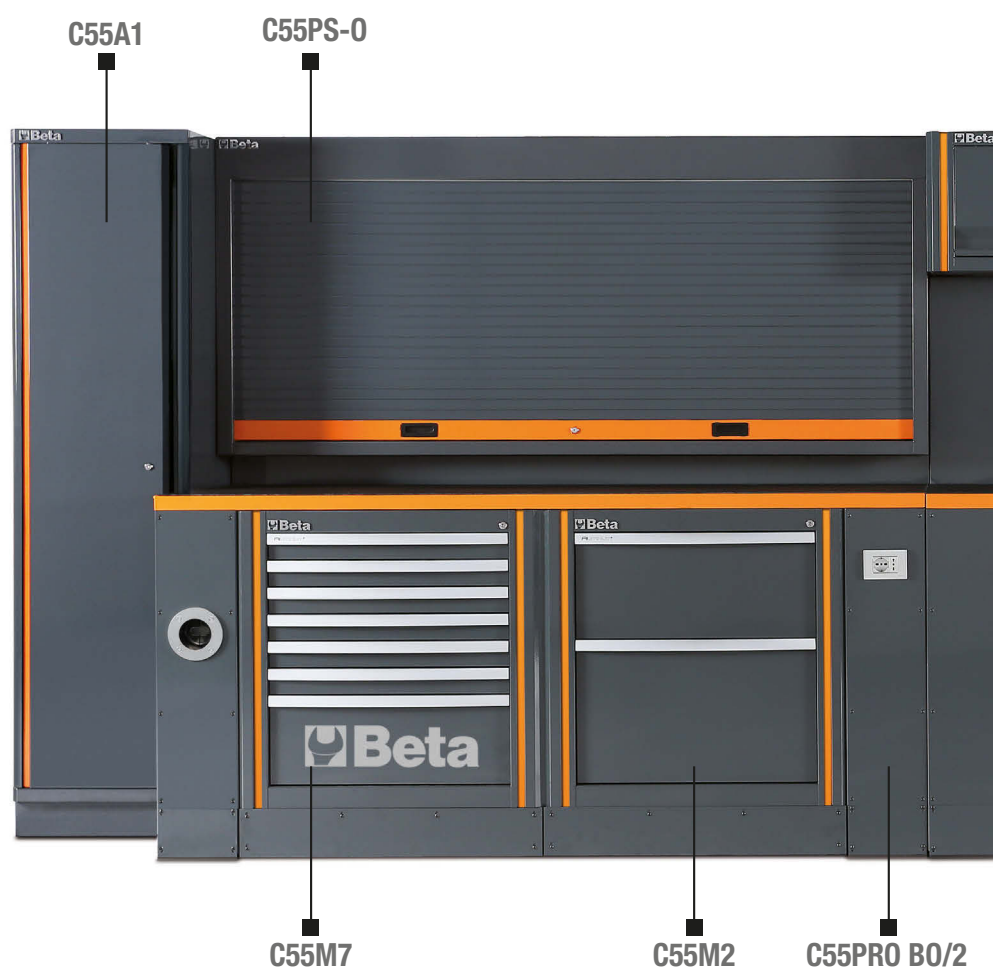

Frontalino dei cassetti in alluminio con sistema di sgancio rapido su tutta la lunghezza del cassetto



Tapparella in alluminio con serratura per proteggere gli utensili

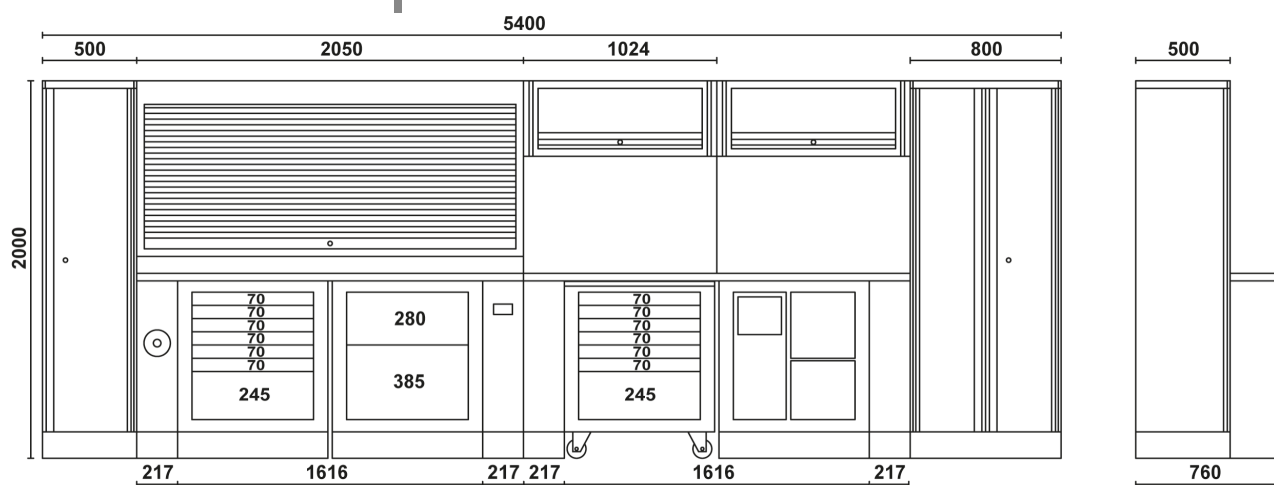

Struttura portante



Presa per corrente Schuko 16+10A e EU 10A



Cassetti predisposti per l'inserimento dei termoformati Beta



Cassettiera mobile. Facilmente estraibile dall'operatore grazie a 2 ruote fisse e 2 girevoli



Piedini di appoggio regolabili per adattarsi a superfici sconnesse

COMBINAZIONI D'ARREDO



C55AB

055000020

Combinazione arredo officina

Combinazione composta da:

- Armadio a 2 ante (C55A2)
- Banco da lavoro (C55B0/2)
- Modulo fisso con 7 cassetti (C55M7)
- Modulo fisso di servizio (C55MS)
- Parete con pensili (C55/2PM)

407 kg

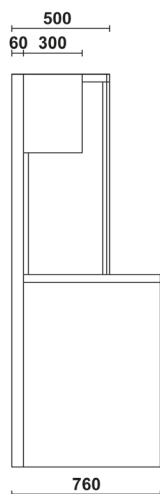
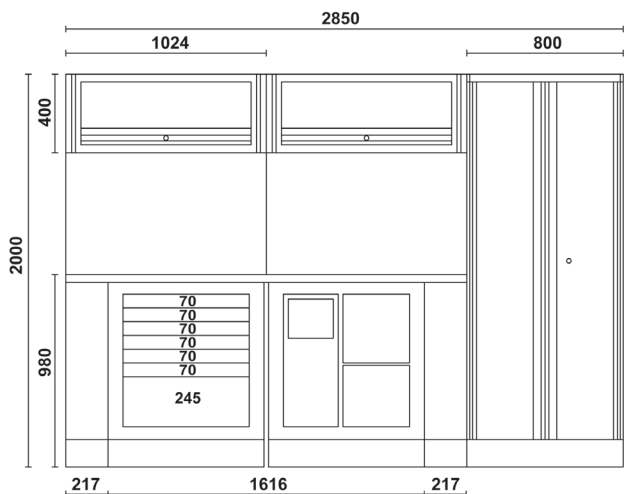

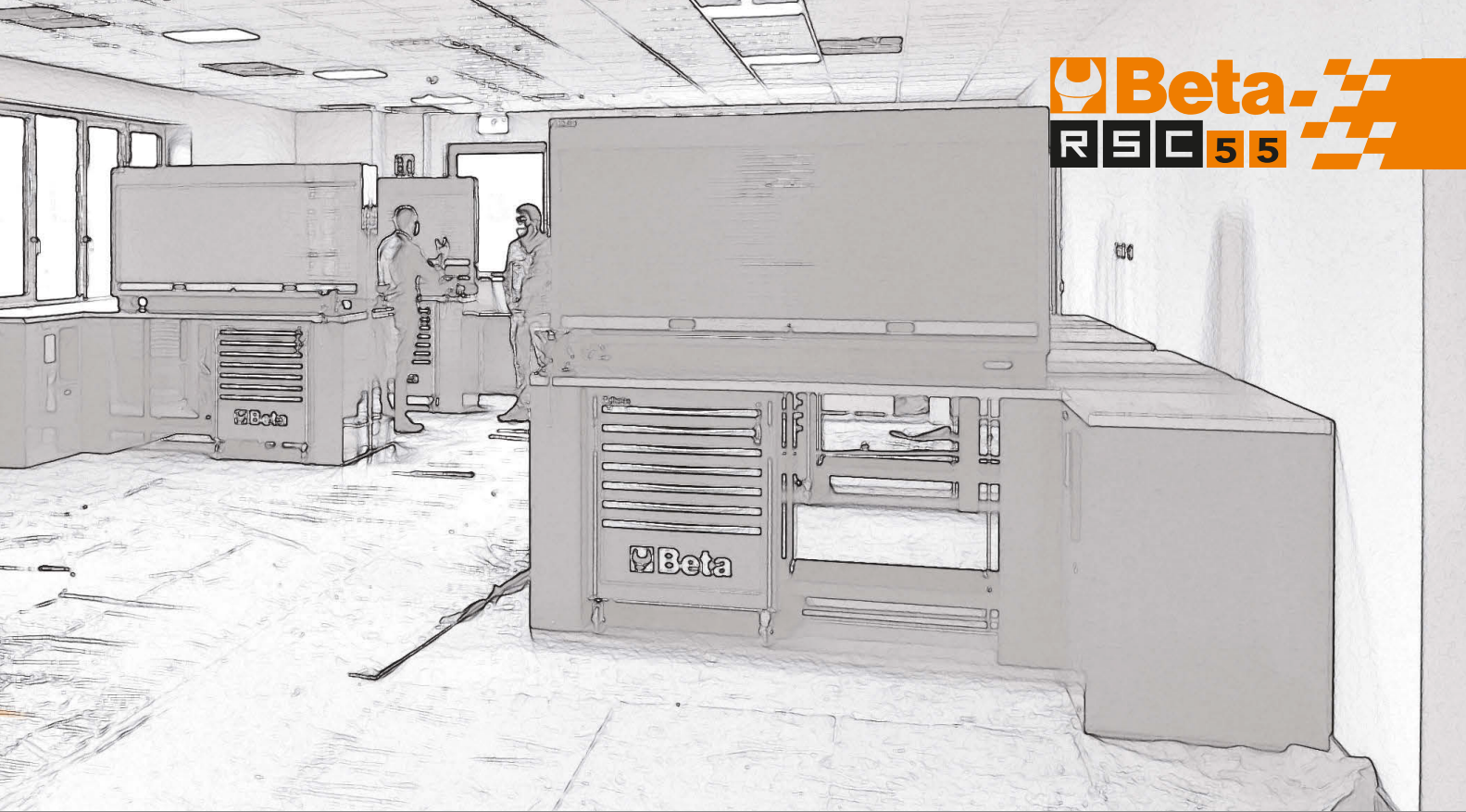

C55PB/3 055000035

Combinazione arredo officina

Combinazione composta da:

- Banco da lavoro (C55B0/2)
- Cassettiera mobile con 8 cassetti (C55C8)
- Modulo fisso con 2 cassettoni (C55M2)
- Parete portautensili con tapparella (C55PS-0)

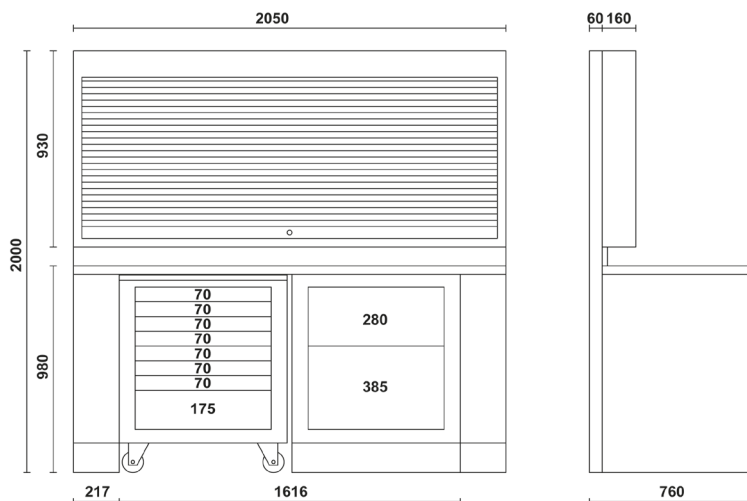
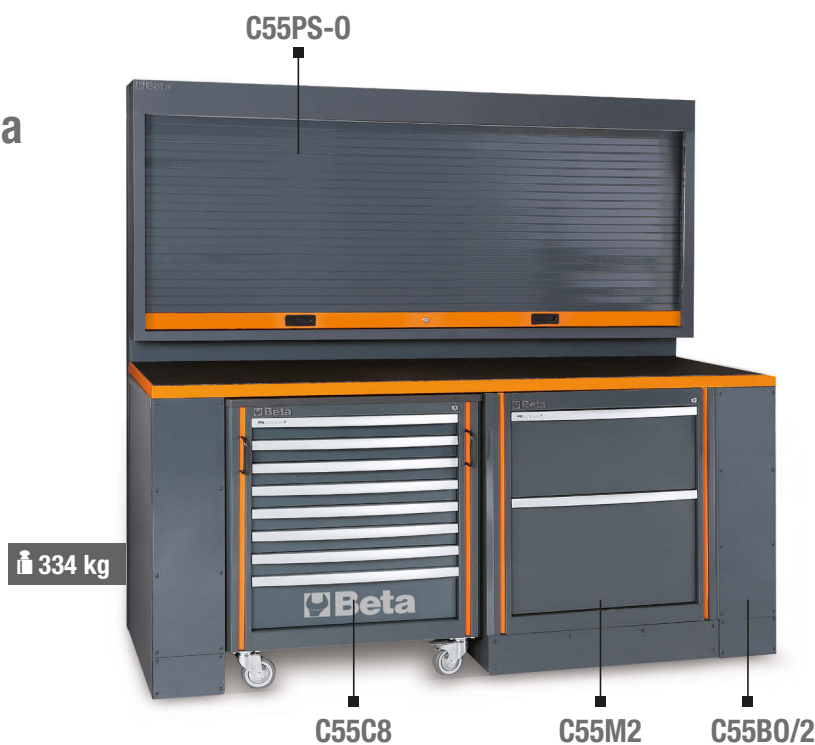

C55PB-PRO/7 055000065

Combinazione arredo officina

Combinazione composta da:

- Banco da lavoro (C55B0/2)
- Modulo fisso con 7 cassetti (C55M7)
- Modulo fisso di servizio (C55MS)
- Parete con pensili (C55/2PM)
- Due pannelli forati sotto pensile per il sostegno degli utensili (C55/PF)

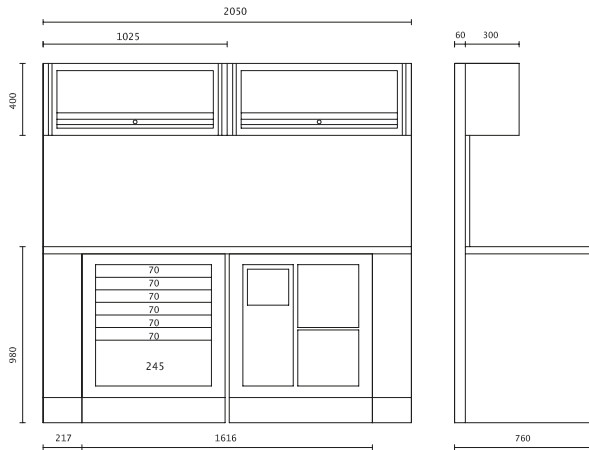

C55PB-PRO/8 055000066

Combinazione arredo officina

Combinazione composta da:

- Banco da lavoro (C55B0/2)
- Cassettiera mobile con 7 cassetti (C55C7)
- Parete portautensili con tapparella (C55PS-0)
- Modulo fisso con 2 antine (C55MA)

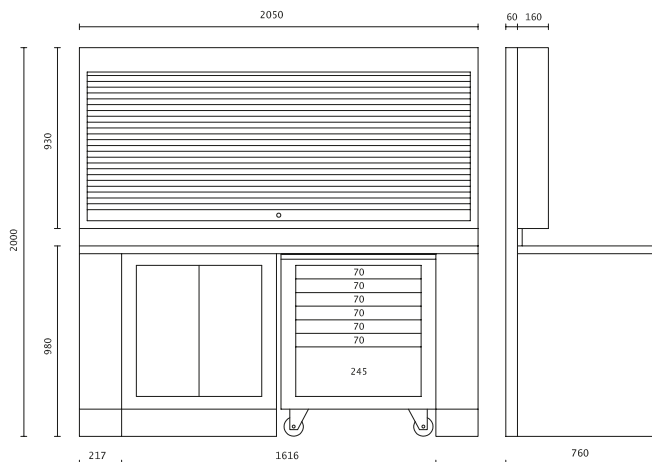

BANCHI DA LAVORO

La costruzione del progetto di arredamento parte dalla scelta del banco da lavoro.

Beta offre soluzioni già composte nelle versioni da 2, 2,8 e 4 metri (pag. 14÷15), nelle colorazioni grigio e arancio.

È però possibile configurare il banco secondo le proprie esigenze, scegliendo il piano di lavoro (pag. 17) e le gambe (pag. 16), adattabili ad entrambi i lati, dotate di piedini regolabili e disponibili in versione semplice, doppia, con presa elettrica e con avvolgitubo o avvolgicavo.



Il cuore del progetto è rappresentato dai moduli inseriti sotto i banchi: mobili o fissi, con cassetti o con dotazioni di servizio (pag. 18÷21).

Anche per la parte superiore il sistema modulare offre differenti soluzioni: pannelli lisci, pensili o tapparella, con la possibilità di aggiungere prese elettriche (pag. 22÷24,26).



Un'ampia gamma di accessori permette, inoltre, di completare il progetto adattandolo alle proprie necessità (pag. 30÷31).



Il progetto modulare è ampliabile e modificabile nel tempo, al variare di esigenze e spazi a disposizione.

**BANCHI
DA LAVORO
2 m**

**BANCHI
DA LAVORO
2,8 m**

**BANCHI
DA LAVORO
4 m**





BANCHI DA LAVORO



- Piedini regolabili in altezza

C55B/2

Banco da lavoro da 2 metri

Piano di lavoro 2050x700 mm rivestito da uno strato di PVC antiurto e antigraffio resistente agli idrocarburi

- Fori per la collocazione di una morsa 1599F/150 (da ordinare separatamente)
- Predisposto per l'alloggiamento di 2 moduli sottobanco



Le 2 versioni si differenziano per la colorazione del piano di lavoro

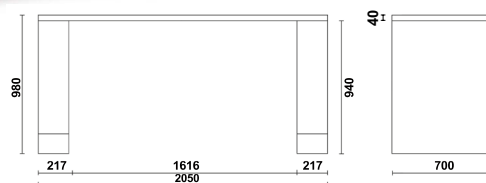

C55B/2,8

Banco da lavoro da 2,8 metri

Piano di lavoro 2850x700 mm rivestito da uno strato di PVC antiurto e antigraffio resistente agli idrocarburi

- Fori per la collocazione di una morsa 1599F/150 (da ordinare separatamente)
- Predisposto per l'alloggiamento di 3 moduli sottobanco



Le 2 versioni si differenziano per la colorazione del piano di lavoro

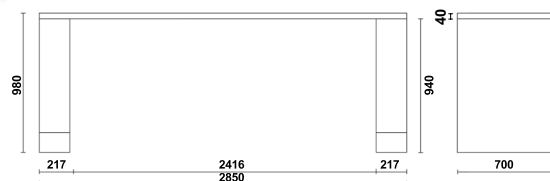
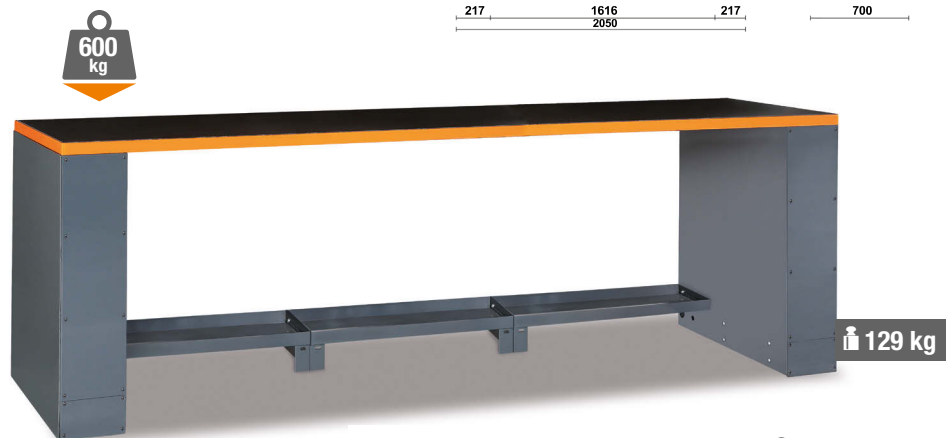

C55B/D4

Banco da lavoro doppio da 4 metri con gamba centrale

Con piano di lavoro 4100x700 mm rivestito da uno strato di PVC antiurto e antigraffio resistente agli idrocarburi

- Fori per la collocazione di una morsa 1599F/150 (da ordinare separatamente)
- Gamba doppia centrale con vano porta-oggetti e sportello di chiusura 365x750 mm



Le 2 versioni si differenziano per la colorazione del piano di lavoro

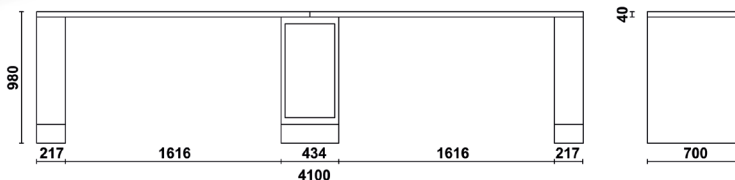



PIANO DI LAVORO RIVESTITO DA UNO STRATO DI PVC ANTIURTO E ANTIGRAFFIO RESISTENTE AGLI IDROCARBURI PRESE ELETTRICHE E ARROTOLATORE INTEGRATI:

- Presa Schuko +16A+10A • Presa EU Plug 10A
- Presa per aria compressa con arrotolatore da Ø 8 mm, lunghezza tubo: 10 m.
- Piedini regolabili in altezza
- Fori per la collocazione di una morsa 1599F/150 (da ordinare separatamente)

C55PRO B/2

Banco da lavoro da 2 metri

- Predisposto per l'alloggiamento di 2 moduli sottobanco



Le 2 versioni si differenziano per la colorazione del piano di lavoro

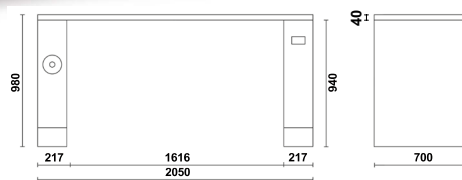

C55PRO B/2,8

Banco da lavoro da 2,8 metri

- Predisposto per l'alloggiamento di 3 moduli sottobanco



Le 2 versioni si differenziano per la colorazione del piano di lavoro

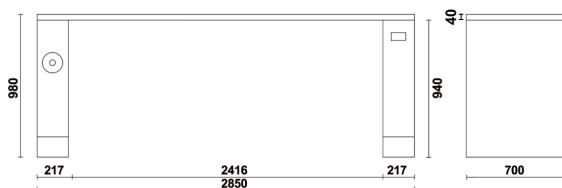
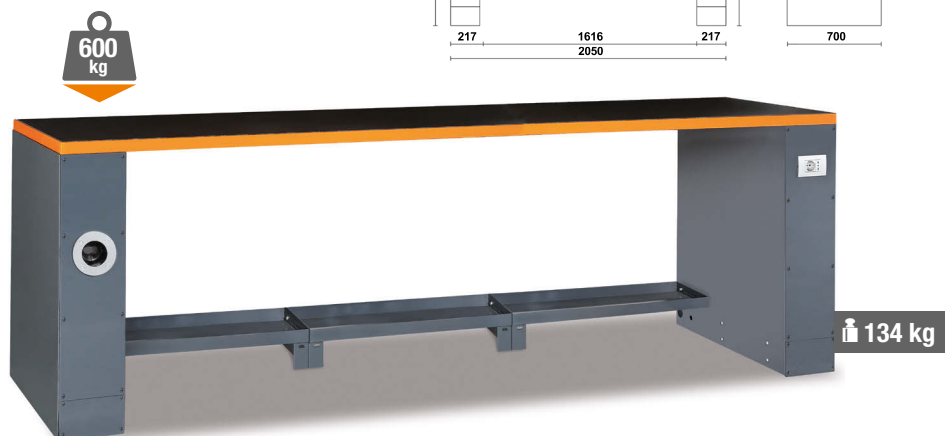

C55PRO B/D4

Banco da lavoro doppio da 4 metri con gamba centrale

- Gamba doppia centrale con vano porta-oggetti e sportello di chiusura 365x750 mm



Le 2 versioni si differenziano per la colorazione del piano di lavoro

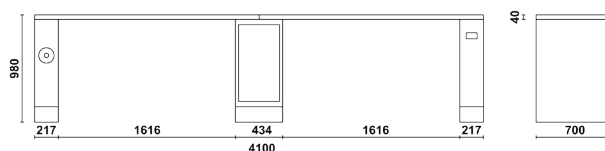

GAMBE PER BANCHI

C55B/G 055000096

Gamba universale per banco da lavoro

- Utilizzabile per entrambi i lati del banco di lavoro
- Dotata di piedini regolabili in altezza
- Accesso frontale e laterale

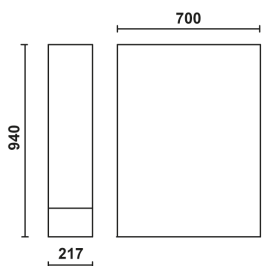

 30 kg



C55B/GAA 055000099

Gamba universale per banco da lavoro con avvolgitubo integrato

- Avvolgitubo automatico integrato per aria compressa o acqua fredda da \varnothing 8 mm
- Lunghezza tubo: 10 m
- Dotata di piedini regolabili in altezza
- Accesso frontale e laterale

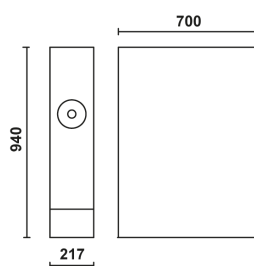

 35 kg



C55B/GDS 055000291

Gamba doppia per banchi di lavoro adiacenti

- Vano porta-oggetti con sportello 365x750 mm
- Dotata di piedini regolabili in altezza

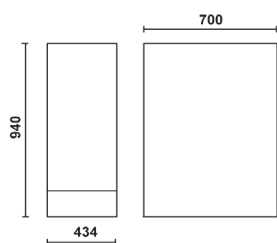

 45 kg



C55B/GDP 055000292

Gamba doppia per banchi di lavoro adiacenti

- Vano portacarta per rotoli perforati
- Vano portaoggetti con antina
- Dotata di piedini regolabili in altezza

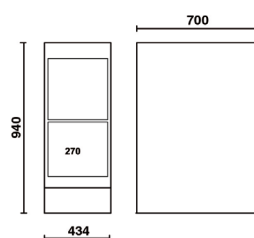

 45 kg



C55B/GE 055000097

Gamba universale con prese elettriche per banco da lavoro

- Presa Schuko+16+10A
- Presa EU Plug 10A
- Dotata di piedini regolabili in altezza
- Accesso frontale e laterale

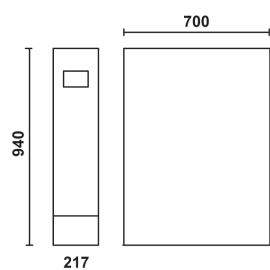

 30 kg



C55B/GAE 055000094

Gamba universale con avvolgitore elettrico integrato per banco da lavoro

- Avvolgitore automatico integrato con presa Schuko
- Lunghezza cavo: 15 m
- Con protezione termica
- Dotata di piedini regolabili in altezza
- Accesso frontale e laterale

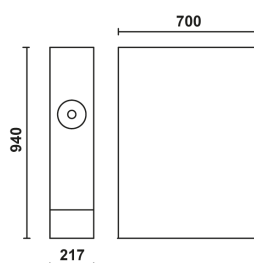

 35 kg



PIANI DI LAVORO

C55/PL-1,024 **C55/PLO-1,024** **C55/PLG-1,024**
 055000130 055000131
 Le 2 versioni si differenziano per la colorazione del piano di lavoro

Piano di lavoro da 1 metro per estensione banco

Piano di lavoro in lamiera verniciata 1024x700 mm rivestito da uno strato di PVC antiurto e antigraffio resistente agli idrocarburi

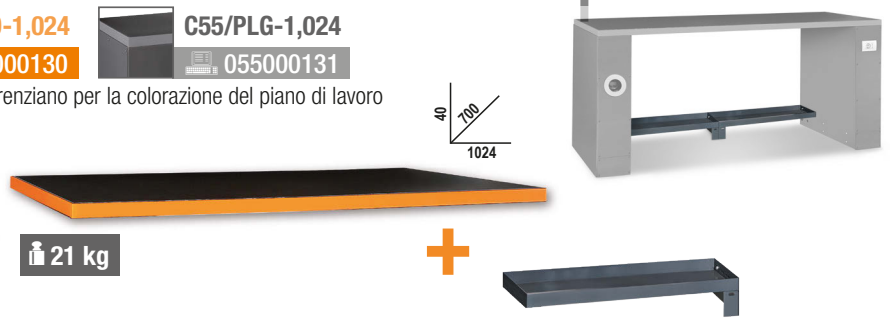

21 kg

C55B PT/2 **C55BG PT/2**
 055000106 055000116
 Le 2 versioni si differenziano per la colorazione del piano di lavoro

Piano di lavoro da 2 metri per banco

Piano di lavoro in lamiera verniciata 2050x700 mm rivestito da uno strato di PVC antiurto e antigraffio resistente agli idrocarburi

Fori per la collocazione di una morsa 1599F/150 da ordinare separatamente



43 kg

C55B PT/2,8 **C55BG PT/2,8**
 055000266 055000286
 Le 2 versioni si differenziano per la colorazione del piano di lavoro

Piano di lavoro da 2,8 metri per banco

Piano di lavoro in lamiera verniciata 2850x700 mm rivestito da uno strato di PVC antiurto e antigraffio resistente agli idrocarburi

Fori per la collocazione di una morsa 1599F/150 da ordinare separatamente



61 kg

C55RB
 Rivestimento in PVC antiurto antigraffio resistente agli idrocarburi



per banco da 700x700mm

055000199

per banco da 1 metro

055000198

per banco da 2 metri

055000195

per banco da 2,8 metri

055000196

C55B/VS 055000095

Staffa inferiore di sostegno per banchi da lavoro

Misure 800x230x60 mm



4 kg

1599F/150 015990150
 Morsa parallela da banco forgiata con piano e guide temprate

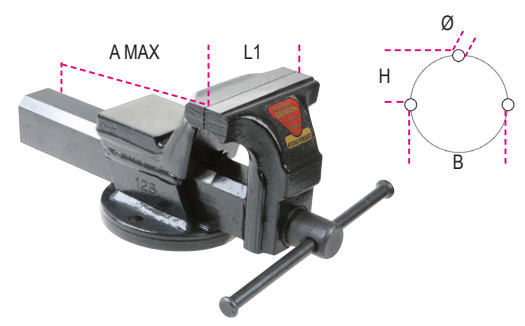

L1	BxH	Ø	A Max
150 mm	125x62 mm	13 mm	200 mm

MODULI SOTTOBANCO

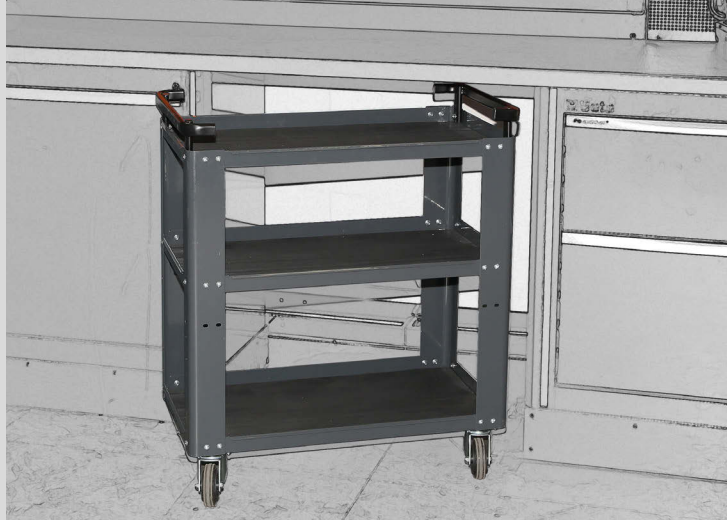

C55T3

055000219

Carrello

- 3 ripiani ricoperti in gomma millerighe antiscivolo
- Maniglia ergonomica
- Doppia possibilità di fissaggio del ripiano centrale
- Quattro ruote girevoli Ø 100 mm (due con freno)
- Capacità di carico statico: 200 kg (distribuita sui 3 ripiani)

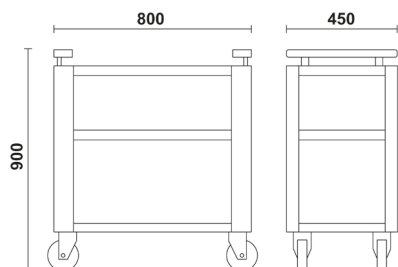

C55C7

055000201

Cassettiera mobile con 7 cassetti

7 cassetti da 588x367 mm, montati su guide telescopiche a sfera

- 4 ruote Ø 100 mm, 2 fisse e 2 girevoli (una con freno)
- Sistema di apertura in alluminio posizionato su tutta la lunghezza del cassetto
- Piano dei cassetti protetto da tappetini di gomma espansa
- Serratura centralizzata frontale
- Predisposizione per l'inserimento dei termoformati

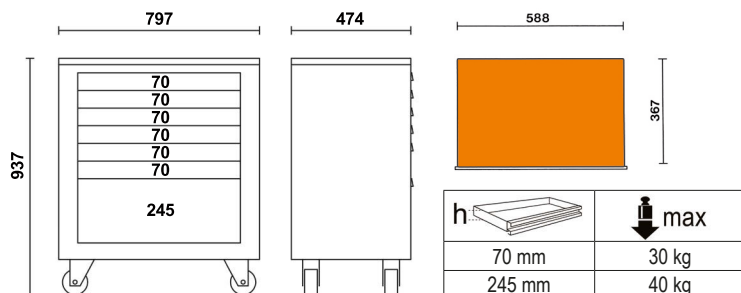

C55C8

055000206

Cassettiera mobile con 8 cassetti

8 cassetti da 588x367 mm,
montati su guide telescopiche a sfera

- 4 ruote Ø 100 mm, 2 fisse e 2 girevoli (una con freno)
- Sistema di apertura in alluminio posizionato su tutta la lunghezza del cassetto
- Piano dei cassetti protetto da tappetini di gomma espansa
- Serratura centralizzata frontale
- Predisposizione per l'inserimento dei termoformati

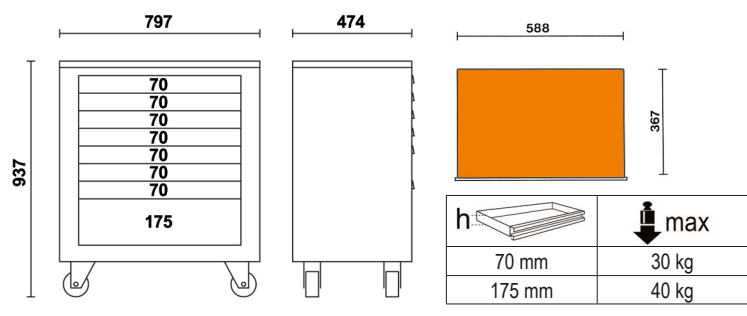

1000
kg



81 kg

C55M4

055000212

Modulo fisso con 4 cassetti

4 cassetti da 588x367 mm,
montati su guide telescopiche a sfera

- Sistema di apertura in alluminio posizionato su tutta la lunghezza del cassetto
- Piano dei cassetti protetto da tappetini di gomma espansa
- Serratura centralizzata frontale

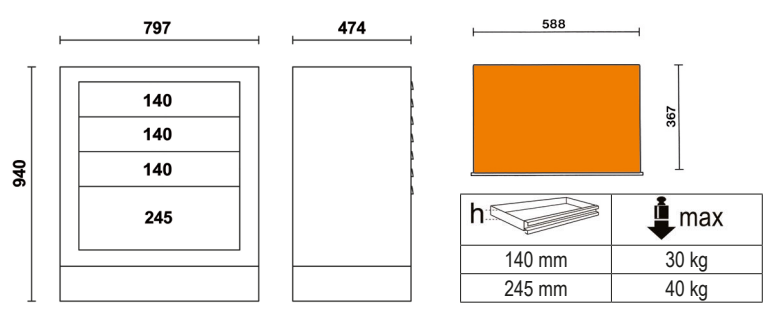

75 kg

C55M7

055000203

Modulo fisso con 7 cassetti

7 cassetti da 588x367 mm,
montati su guide telescopiche a sfera

- Sistema di apertura in alluminio posizionato su tutta la lunghezza del cassetto
- Piano dei cassetti protetto da tappetini di gomma espansa
- Serratura centralizzata frontale
- Predisposizione per l'inserimento dei termoformati

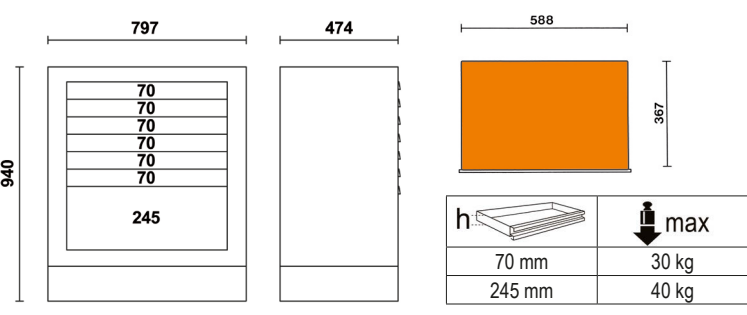

78 kg

C55M8 055000207

Modulo fisso con 8 cassette

8 cassette da 588x367 mm, montati su guide telescopiche asfera

- Sistema di apertura in alluminio posizionato su tutta la lunghezza del cassetto
- Piano dei cassette protetto da tappetini di gomma espansa
- Serratura centralizzata frontale
- Predisposizione per l'inserimento dei termoformati

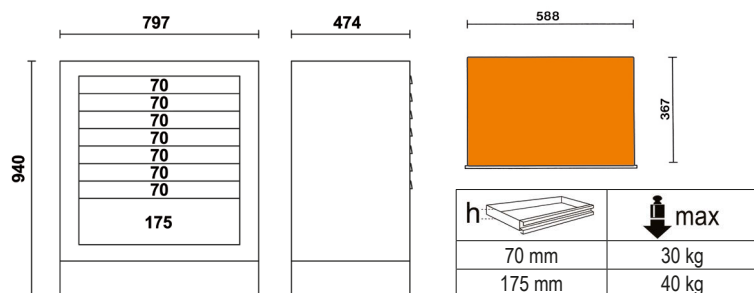

C55M2 055000202

Modulo fisso con 2 cassette

2 cassette da 588x367mm, montati su guide telescopiche a sfera

- Sistema di apertura in alluminio posizionato su tutta la lunghezza del cassetto
- Piano dei cassette protetto da tappetini di gomma espansa
- Serratura centralizzata frontale

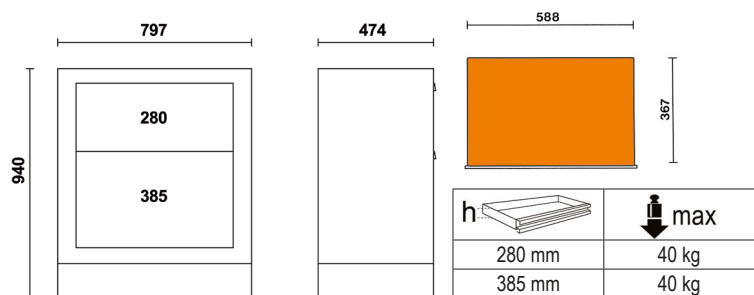

C55MS 055000204

Modulo fisso di servizio

- Cestino portarifiuti integrato
- Vano portacarta per rotoli preforati
- Cassettone portaoggetti 305x270 mm



C55CS 055000208

Modulo fisso per rifiuti differenziati

- Vano spazzatura estraibile 588x465 montato su guide telescopiche a sfera
- 2 capienti contenitori interni estraibili per differenziare la spazzatura

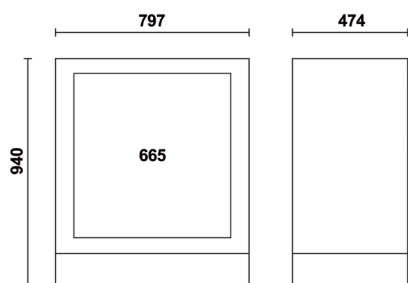

C55MA 055000205

Modulo fisso con 2 antine

- Sistema di apertura push & pull a pressione
- Dotato di serratura
- Ripiano interno regolabile in altezza

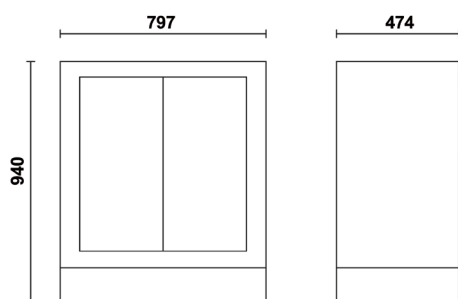

C55MDO 055000210

Modulo fisso di distribuzione olio

- 2 arrotolatori con tubo flessibile da 7m - 1/2" inclusi
- Completo di 2 pistole con conta litri digitali dotate di salvagoccia automatico.
 - portata max: 35 l/min
 - viscosità: 8÷5000 mPas

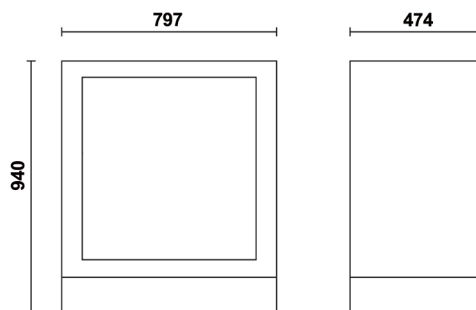

RETRO



FRONTE

PARETI 1m

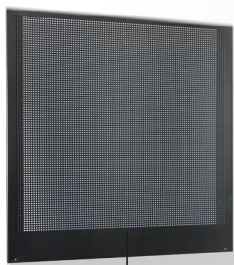

C55PFA-1,0

C55PFA-1,0

055000316

Pannello forato autoportante da 1 metro

Pannello forato in acciaio 1024x1020x25 mm per il sostegno degli utensili



C55PM

C55PM

055000302

Pensile da 1 metro

Misure 1024x400x300 mm dotato di molle a gas per facilitare l'apertura e la chiusura dell'anta

C55PT1,0X0,6

055000314

Pannello sotto pensile da 1 metro

Misure 1024x620x25 mm



C55PM

C55PM

055000302

Pensile da 1 metro

Misure 1024x400x300 mm dotato di molle a gas per facilitare l'apertura e la chiusura dell'anta

C55PTE-1,0

055000319

Pannello sotto pensile da 1 metro

Misure 1024x620x25 mm

Con predisposizione per 2 prese elettriche (non incluse)

C55PTE-1,0



C55PM

C55PM

055000302

Pensile da 1 metro

Misure 1024x400x300 mm dotato di molle a gas per facilitare l'apertura e la chiusura dell'anta

C55PT1,0X0,6

055000314

Pannello sotto pensile da 1 metro

Misure 1024x620x25 mm

C55/PF

055000307

Pannello forato sotto pensile da 1 metro

Pannello forato 1024x620x25 mm per il sostegno degli utensili, da sovrapporre a C55PT1,0X0,6

C55PT1,0x0,6

C55/PF



C55P/MCD

055000257

Montanti centrali intermedi doppi



2000



PARETI 2 m

C55/2PM 055000301

Parete con 2 pensili

- 2 pensili 1024x400x300 mm dotati di molle a gas per facilitare l'apertura e la chiusura delle ante
- 2 pannelli a muro 1024x620 mm con predisposizione per alloggiare pannelli forati portautensili C55/PF (da ordinare separatamente)
- Fornita con struttura portante
- Abbinabile al banco di lavoro da 2 metri

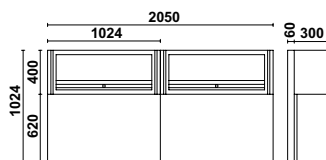

 80 kg

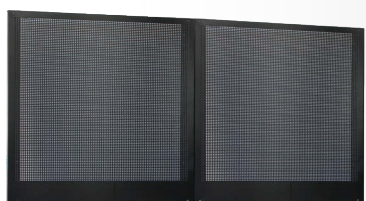

C55PFA-1,0

C55PFA-1,0

C55PFA-1,0

 055000316

Pannello forato autoportante da 1 metro

Pannello forato in acciaio 1024x1020x25 mm per il sostegno degli utensili

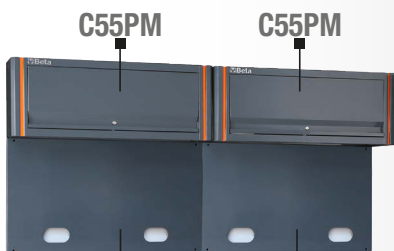

C55PM

C55PM

C55PTE-1,0

C55PTE-1,0

C55PM

 055000302

Pensile da 1 metro

Misure 1024x400x300 mm dotato di molle a gas per facilitare l'apertura e la chiusura dell'anta

C55PTE-1,0

 055000319

Pannello sotto pensile da 1 metro

Misure 1024x620x25 mm

Con predisposizione per 2 prese elettriche (non incluse)

C55PM

 055000302

Pensile da 1 metro

Misure 1024x400x300 mm dotato di molle a gas per facilitare l'apertura e la chiusura dell'anta

C55PT1,0X0,6

 055000314

Pannello sotto pensile da 1 metro

Misure 1024x620x25 mm

C55/PF

 055000307

Pannello forato sotto pensile da 1 metro

Pannello forato 1024x620x25 mm per il sostegno degli utensili, da sovrapporre a C55PT1,0X0,6



C55PM

C55PM

C55/PF

C55/PF

C55PT1,0x0,6

C55PT1,0x0,6

+ C55P/2MDX-SX

 055000253

Coppia di montanti DX-SX pareti



+ C55P/MCD

 055000257

Montanti centrali intermedi doppi



C55P/2MDX-SX

PARETI 2 m

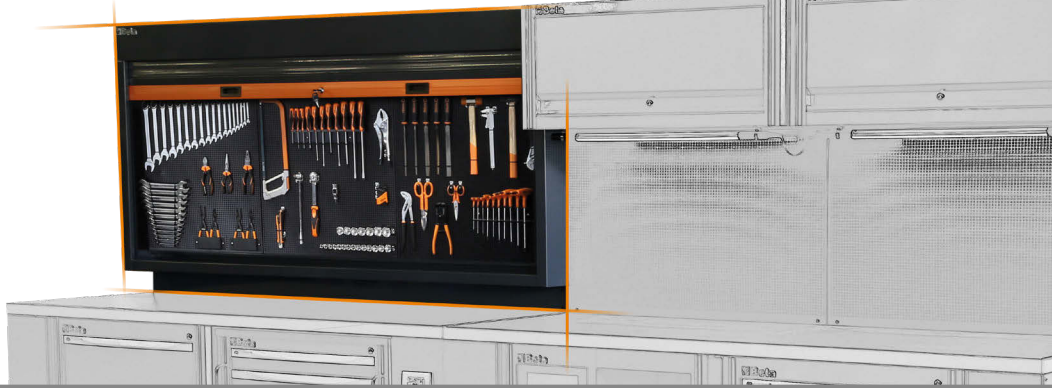

C55PS



C55PS-0
055000250



C55PS-G
055000255

Versione con tapparella grigio chiaro



Parete portautensili con tapparella

- Tapparella in alluminio, manovrabile verticalmente, con serratura
- Pannello forato amovibile per il sostegno degli utensili
- Fornita con struttura portante
- Kit di 50 ganci GPS incluso
- Abbinabile al banco di lavoro da 2 metri

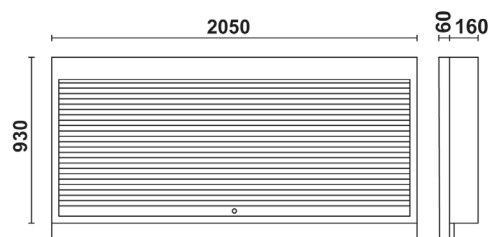

C55PSE



C55PSE-0
055000258



C55PSE-G
055000260

Versione con tapparella grigio chiaro



Parete portautensili con tapparella e predisposizione per 2 prese elettriche

- Tapparella in alluminio, manovrabile verticalmente, con serratura
- Pannello forato amovibile per il sostegno degli utensili
- Fornita con struttura portante
- Kit di 50 ganci GPS incluso
- Con predisposizione per prese elettriche (non incluse)
- Abbinabile al banco di lavoro da 2 metri

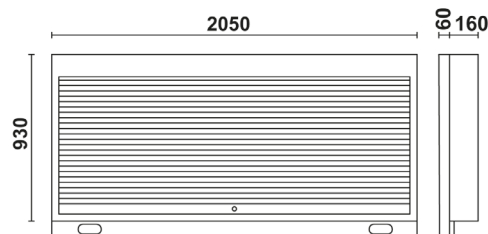

C55AE

055000325

Profilo 2 metri con predisposizione elettrica

Misure 2050x25x90 mm



ASSORTIMENTI PER PARETE

5958U

059581008

Assortimento di 85 utensili per impiego universale - accessori di fissaggio inclusi



N. pezzi/Descrizione

N. pezzi/Descrizione	Beta N.
17 chiavi combinate 6÷22 mm	42
12 chiavi maschio esagonale piegate \odot 2÷10 mm	96N/SC12
13 chiavi a bussola esagonali 1/2" con guida \odot 10÷22 mm	920A/SB13
8 chiavi a bussola esagonali 1/2" con guida \odot 23÷32 mm	920A/SB8
1 prolunga - 1/2" 125 mm	920/21
1 prolunga - 1/2" 255 mm	920/22
1 snodo 1/2"	920/25
1 quadro maschio 1/2" con spina scorrevole	920/42
1 cricchetto reversibile 1/2" \otimes	920/55
1 pinze becchi dritti per anelli elastici, per fori \odot 180 mm	1032
1 pinze becchi dritti per anelli elastici, per alberi \bullet 175 mm	1036
1 pinze regolabili cerniera chiusa 250 mm	1048
1 pinza autobloccante 240 mm	1052
1 tronchese a grande effetto taglianti diagonali ∇ 160 mm	1084BM
1 forbici per elettricisti lame dritte	1128BMX
1 pinza universale \equiv 180 mm	1150BM
1 pinza a becchi mezzotondi dritti \bullet 160 mm	1166BM
7 giravite lama piatta \bullet 3x75 - 3,5x100 - 4x125 5,5x150 - 6,5x150 - 8x200 - 10x200 mm	1260
4 giravite Phillips® \oplus PH0x60 - PH1x80 PH2x100 - PH3x150 mm	1262/S4
1 martello tipo tedesco 300 g	1370
1 mazzuola con battenti in materiale plastico \varnothing 35 mm	1390
1 flessometro 5 m	1692
5 lime a taglio mezzodolce 200 mm	1719BMA/S5
1 seghetto	1725
1 oliatore in plastica a pressione 150 cc	1754
1 cutter con lama a settori	1771

5957U-P

059571004

Assortimento di 133 utensili per impiego universale - accessori di fissaggio inclusi



N. pezzi/Descrizione

N. pezzi/Descrizione	Beta N.
6 cacciaspina 2 ÷ 8 mm	31/SP6
2 punzoni, 1 bulino, 3 scalpelli con supporto	38/SP6
17 serie di chiavi combinate 6÷22 - 24 - 27 - 30 - 32 mm	42/S17X
12 chiavi a forchetta 6x7 ÷ 30x32 mm	55/S12X
8 chiavi maschio esagonale con impugnatura 2 ÷ 10 mm	96T/S8
8 chiavi maschio piegate per viti con impronta Torx® \otimes T9 + T40	97TX/SC8
1 chiave regolabile a rullino 250 mm	111
13 chiavi a bussola esagonali 1/2" con guida \odot 10 ÷ 22 mm	920A/SB13
8 chiavi a bussola esagonali 1/2" con guida \odot 23 ÷ 32 mm	920A/SB8
7 chiavi a bussola a giravite per viti con impronta a croce Phillips® \oplus 1,2x65 - 1,2x8 - 1,6x9 - 2x12mm - PH1-PH2-PH3	920LH/SB7
1 pinze becchi dritti per anelli elastici, per fori \odot 180 mm	1032
1 pinze becchi piegati per anelli elastici, per fori \odot 170 mm	1034
1 pinze becchi dritti per anelli elastici, per alberi \bullet 175 mm	1036
1 pinze becchi piegati per anelli elastici, per alberi \bullet 175 mm	1038
1 pinze regolabili cerniera chiusa 250 mm	1048
1 pinza autobloccante 240 mm	1052
1 cesoia a lame larghe dritte 250 mm	1112
1 forbici per elettricisti lame dritte	1128BMX
8 giravite 2,5x50 - 3x75 - 4x100 - 5,5x125 6,5x150 - PH0 - PH1 - PH2	1263/D8
2 martello tipo tedesco 300 - 600 g	1370
1 mazzuola con battenti in materiale plastico 35	1390
1 flessometro 5 m	1692/5
1 flessibile magnetico	1712E/2
1 raschietto a due taglianti 200 mm	1717A
1 raschietto a tre taglianti 200 mm	1717B
5 lime a taglio mezzodolce 200 mm	1719BMA8/S5
1 oliatore in metallo a pressione 200 cc	1751
1 cutter con lama a settori	1771BM
1 prolunga - 1/2" 125 mm	920/21
1 prolunga - 1/2" 250 mm	920/22
1 snodo 1/2"	920/25
1 quadro maschio 1/2" con spina scorrevole	920/42
1 cricchetto reversibile 1/2" \otimes	920/55
1 leva con estremità a punta e piatta curva	963
1 tronchese a taglianti diagonali ∇ 160 mm	1082BM
1 tronchese a grande effetto taglianti diagonali ∇ 160 mm	1084BM
1 tronchese doppia leva taglio frontale ∇ 180 mm	1092V
1 pinza universale \equiv 180 mm	1150BM
1 pinza a becchi mezzotondi dritti \bullet 160 mm	1166BM
1 pinza a becchi mezzotondi piegati \bullet 160 mm	1168BM
2 giravite lama piatta \bullet 8x200 - 10x200 mm	1260
1 giravite per viti con impronta a croce Phillips® \oplus PH3 8x150mm	1262
1 calibro a corsoio	1650
1 seghetto 420 mm	1725

ESEMPI DI SOLUZIONI



PARETI 2m + 0,80m

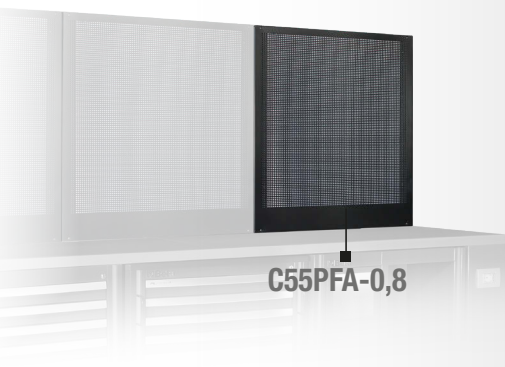

C55PFA-0,8

C55PFA-0,8

055000315

Pannello forato autoportante da 0,8 metri

Pannello forato in acciaio
800x1020x25 mm
per il sostegno degli utensili



C55PM/M0,8

C55PTE-0,8

C55PM/M0,8

055000312

Pensile 0,8 metri

Misure 800x400x300 mm dotato di molle a gas
per facilitare l'apertura e la chiusura dell'anta

C55PTE-0,8

055000318

Pannello sotto pensile da 0,8 metri

Misure 800x620x25 mm
Con predisposizione per 1 presa elettrica
(non inclusa)



C55PM/M0,8

C55/1PF
C55PTO,8x0,6

C55PM/M0,8

055000312

Pensile 0,8 metri

Misure 800x400x300 mm dotato di molle a gas
per facilitare l'apertura e la chiusura dell'anta

C55PTO,8X0,6

055000313

Pannello sotto pensile da 0,8 metri

Misure 800x620x25 mm

C55/1PF

055000309

Pannello forato portautensili da 0,8 metri

Pannello forato 800x620x25 mm
per il sostegno degli utensili

+

C55P/MCD

055000257

Montanti centrali intermedi doppi

+

2000 mm

+

C55AC



Le 2 versioni si differenziano per la colorazione del piano di lavoro

Angolo completo autoportante

- Piano di lavoro da 700x700 mm con gambe
- 2 pareti superiori porta utensili complete di 2 mensole per fissaggio 670x160 mm

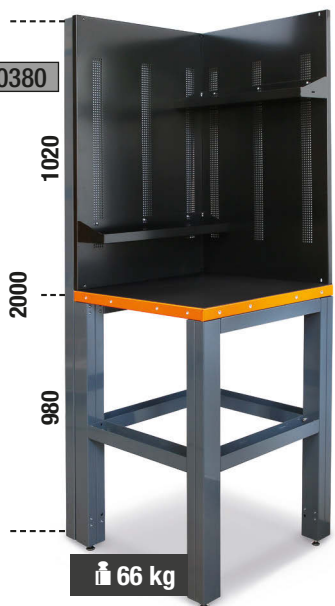

ANGOLI



C55KAS

055000370

Angolo superiore con pareti porta utensili

- 2 pareti forate 700x1000x25 mm
- 2 Mensole per fissaggio 670x160 mm



C55KAI



Le 2 versioni si differenziano per la colorazione del piano di lavoro

Elemento angolare 700x700 mm con gambe

Piano di lavoro in lamiera verniciata 700x700 mm rivestito da uno strato di PVC antiurto e antigraffio resistente agli idrocarburi



C55MP

055000374

Mensole in acciaio per pareti angolo



C55B/1

C55B0/1 (code 055000090) C55BG/1 (code 055000091)

Le 2 versioni si differenziano per la colorazione del piano di lavoro

Estensione da 1 metro

Piano di lavoro 1024x700 mm rivestito da uno strato di PVC antiurto e antigraffio resistente agli idrocarburi

- Gamba universale dotata di piedini regolabili in altezza
- 1 modulo fisso: 7 cassetti da 588x367 mm, montati su guide telescopiche a sfera

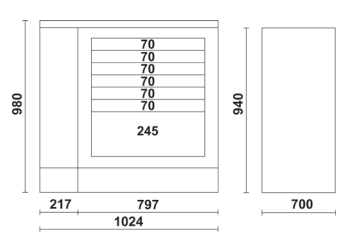

h	max
70 mm	30 kg
245 mm	40 kg

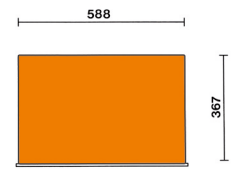

ARMADI

C55AT1 055000421

Armadio in lamiera con anta trasparente in policarbonato

- 3 ripiani amovibili regolabili in altezza
- Dotato di serratura
- Misure utili interne: 1770x420x420 mm

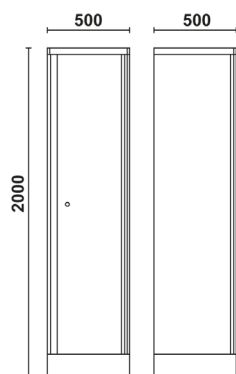

41 kg



C55AT2 055000422

Armadio in lamiera con due ante trasparenti in policarbonato

- 3 ripiani amovibili regolabili in altezza
- Dotato di serratura
- Misure utili interne: 1770x700x420 mm

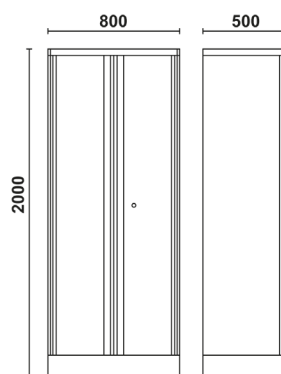

56 kg



C55A1 055000411

Armadio in lamiera a un'anta

- 3 ripiani amovibili regolabili in altezza
- Dotato di serratura
- Misure utili interne: 1770x420x420 mm

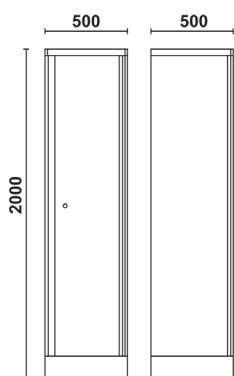

50 kg



C55A2 055000412

Armadio in lamiera a 2 ante

- 3 ripiani amovibili regolabili in altezza
- Dotato di serratura
- Misure utili interne: 1770x700x420 mm

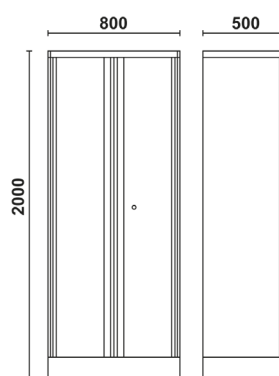

72 kg



C55A1/R42 055000461

Ripiano interno per armadio C55A1/C55AT1



2,4 kg



400x400 mm

C55A2/R70 055000462

Ripiano interno per armadio C55A2/C55AT2



3,5 kg



700x400 mm

C55C 055000400

Armadietto Cargo

Sono realizzati sulla base di accurate ricerche presso qualificati utilizzatori professionali ed offrono le soluzioni ideali per operare in modo confortevole e razionale. L'apertura dei pannelli forati delle due antine permette lo sfruttamento anche della loro superficie interna.

Caratteristiche principali:

- 1 cassetto montato su guide telescopiche.
- Possibilità di modificare facilmente la disposizione degli utensili in funzione delle proprie esigenze.
- Posizionamento a parete per mezzo di due asole situate posteriormente.
- Serratura per chiusura contemporanea di antine e cassetto.
- Termoformato vuoto per bussole e accessori da 1/2".



 37 kg

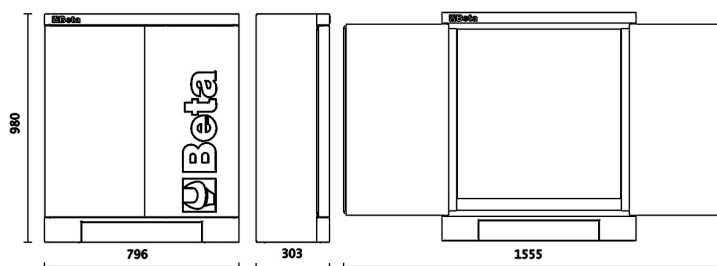

ACCESSORI E GANCI PORTAUTENSILI PER PARETE



C45LMP 045000320

Lampada LED per arredo officina
C45PRO - RSC55

- Lunghezza: 630 mm
- Pratico fissaggio sotto all'armadietto pensile tramite adesivi
- Interruttore ON/OFF
- 570 lumen

Input: 100-240V 0,6A
Output: 12V 1.50A 18.0W



L=45 cm



SPC 088880480

Supporto da parete
porta computer

- Abbinabile alle pareti portautensili serie RSC55 e C45PRO
- Dimensioni 398x243x138 mm



5 kg

1 kg

Novità

CP 088880470

Cestino portaflaconi
da parete

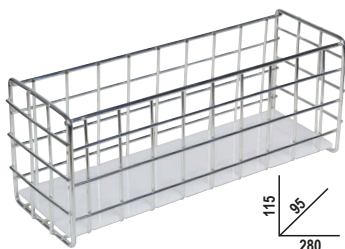

115
95
280

PM/6C 088880440

Portaminuterie a 6 vaschette
in materiale plastico, con supporto

- Dimensione interna della vaschetta 80x60 mm



115
80
600

PM/5C 088880450

Portaminuterie a 5 vaschette
in materiale plastico, con supporto

- Dimensione interna della vaschetta 95x120 mm



165
120
600

KIT/GPS

088880119

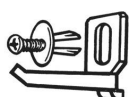

GM



	Ø
088880250	6,5
088880251	9,5
088880252	13
088880253	16
088880254	19
088880255	25

S55/8

088880420

55/S8
55AS/8
55MP/S8

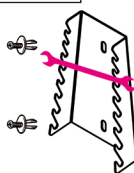

S55/12

088880421

55/S12
55/S12X
55AS/12
55MP/S12

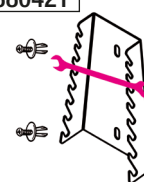

ST2P

088880422

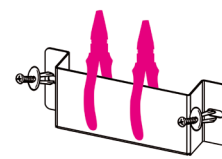

TSP

088880402

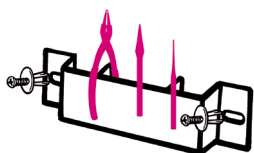

S952/10

088880423

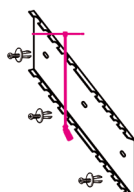

S1719BM

088880404

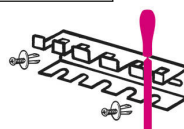

1719BMA: Q-T-P-M-R
1719BMD: Q-T-P-M-R

SGN

088880405

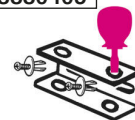

1290N-1292N-1299N/PZ
1260N-1262N-1269N/PZ
1201N-1202N-1209N/PZ

S42/17

088880428

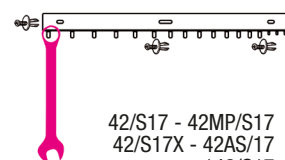

42/S17 - 42MP/S17
42/S17X - 42AS/17
142/S17

S951/6

088880429

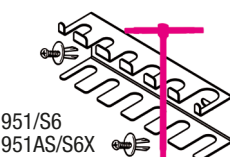

951/S6
951AS/S6X
951TX/S6

SPG11

088880910

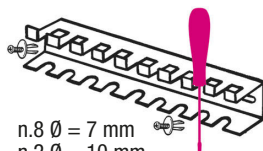

n.8 Ø = 7 mm
n.2 Ø = 10 mm
n.1 Ø = 12 mm

S1203/8

088880430



1203/S8
1263/D8
1293/S8

S96T/8

088880431

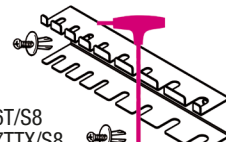

96T/S8
97TTX/S8
96T/AS8

96T/SPV

000960958

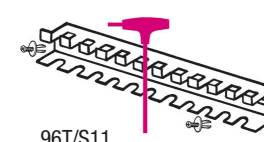

96T/S11
97TTX/S11

SB

Guide portabussola



- SB1** L 210 mm 088880201
- SB2** L 280 mm 088880202
- SB3** L 360 mm 088880203

MB

Molle per guide SB



- MB0** 1/4 088880210
- MB1** 3/8 088880211
- MB2** 1/2 088880212

L'OFFICINA CON I TUOI COLORI!

RSC55 ti offre la possibilità di ordinare i banchi e la parete con tapparella in versione neutra (grigia) e di completare la tua personalizzazione con gli inserti verticali disponibili in 7 diverse colorazioni



1.
Ordina i tuoi moduli con colorazione neutra

2.
Ordina l'inserto verticale
Scegli il colore secondo i tuoi gusti o in base ai colori sociali della tua azienda



C55STR

Nastro adesivo colorato 25 m
permette di personalizzare il colore degli inserti verticali dell'arredo officina C55

2011		055000901
9006		055000902
3000		055000903
5015		055000904
1023		055000905
6029		055000906
9016		055000907
1035		055000909



Immagina e realizza...

Configura on-line la tua officina in 3D

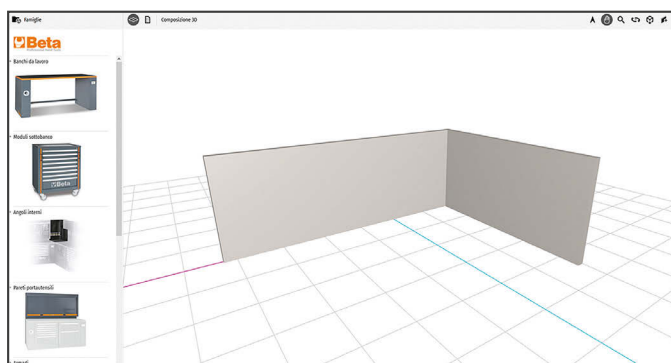

step 1

Disegna le pareti

Costruisci le pareti con le dimensioni della tua officina.

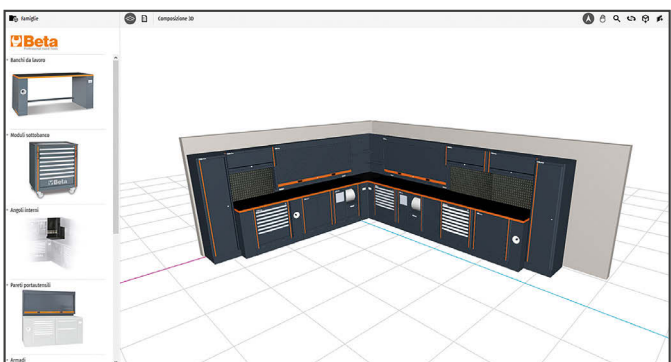

step 2

Crea la tua postazione di lavoro

Seleziona i componenti e assemblali dando vita alla tua composizione.

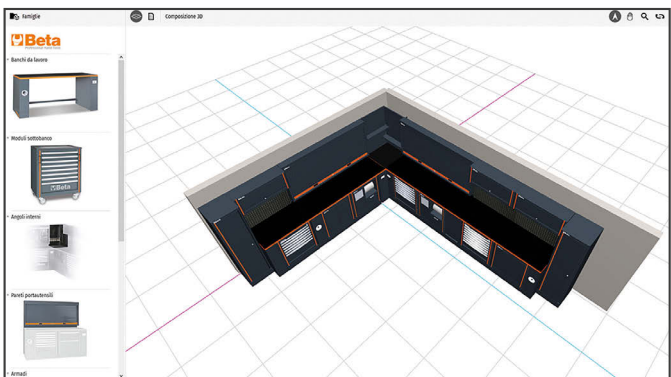

step 3

Visualizza il risultato in 3D

La composizione viene immediatamente visualizzata in 3D e può essere guardata da più angolazioni.

ORDINE		CLIENTE	
Ordine numero	<input type="text"/>	Azienda	<input type="text"/>
Data	02 / 12 / 2020	Cognome e nome	<input type="text"/>
Data consegna	<input type="text"/>	Indirizzo	<input type="text"/>
Operatore	02 / tel. / 4444	Telefono	<input type="text"/>
Costi Alimenti	<input checked="" type="checkbox"/>	Email	<input type="text"/>
		Note	<input type="text"/>
Banchi da lavoro			
	Articolo: 05000094 Codice: C58/GAE Descrizione Gamba universale con avvolgitore elettrico integrato per banco da lavoro arredò officina	Quantità: 3 Importo: 0	
	Articolo: 05000099 Codice: C58/GAA Descrizione Gamba universale per banco da lavoro con avvolgitore integrato	Quantità: 3 Importo: 0	
	Articolo: 05000206 Codice: C58/P172 Descrizione piano di lavoro da 2 metri per banco arredò officina	Quantità: 1 Importo: 0	
	Articolo: 05000266	Quantità: 2	

step 4

Chiedi il preventivo

Stampa il dettaglio della composizione in formato PDF e portalo al tuo rivenditore di fiducia per avere un preventivo.

**SOFT
MODULE
SYSTEM**

Moduli personalizzati su richiesta



Riempi i tuoi cassetti in sei passi con i moduli personalizzati

(dimensione massima termoformati: 1100 x 600 mm)

1
Definisci le tue esigenze e invia la tua proposta al rivenditore Beta

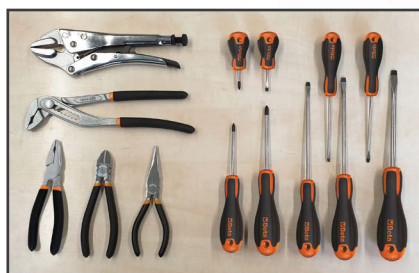

2
Noi riceviamo e codifichiamo il tuo assortimento

Immagine	Prodotto	Cod. Beta
	Pinza autobloccante	010540022
	Pinza	010440250
	Pinza	011500046
	Giravite Piatto	012011039
	Giravite Philips	012021018

3
Eseguiamo il disegno iniziale del progetto

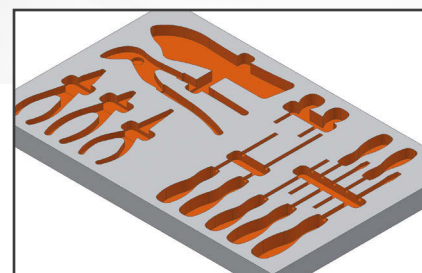

4
Ti sottoponiamo il layout definitivo da verificare e approvare

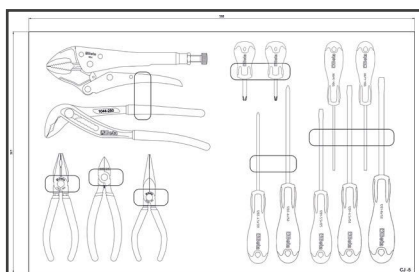

5
Fabbrichiamo i moduli morbidi nello stabilimento Beta di Sovico



6
Ti consegniamo gli utensili alloggiati nei moduli personalizzati



Contatta i nostri rivenditori a
www.beta-tools.com/it/dove-acquistare/

5S

è una metodologia di organizzazione dell'area di lavoro di origine giapponese. Trae il nome dalla trascrizione occidentale di 5 parole giapponesi: **seiri, seiton, seiso, seiketsu e shitsuke.**

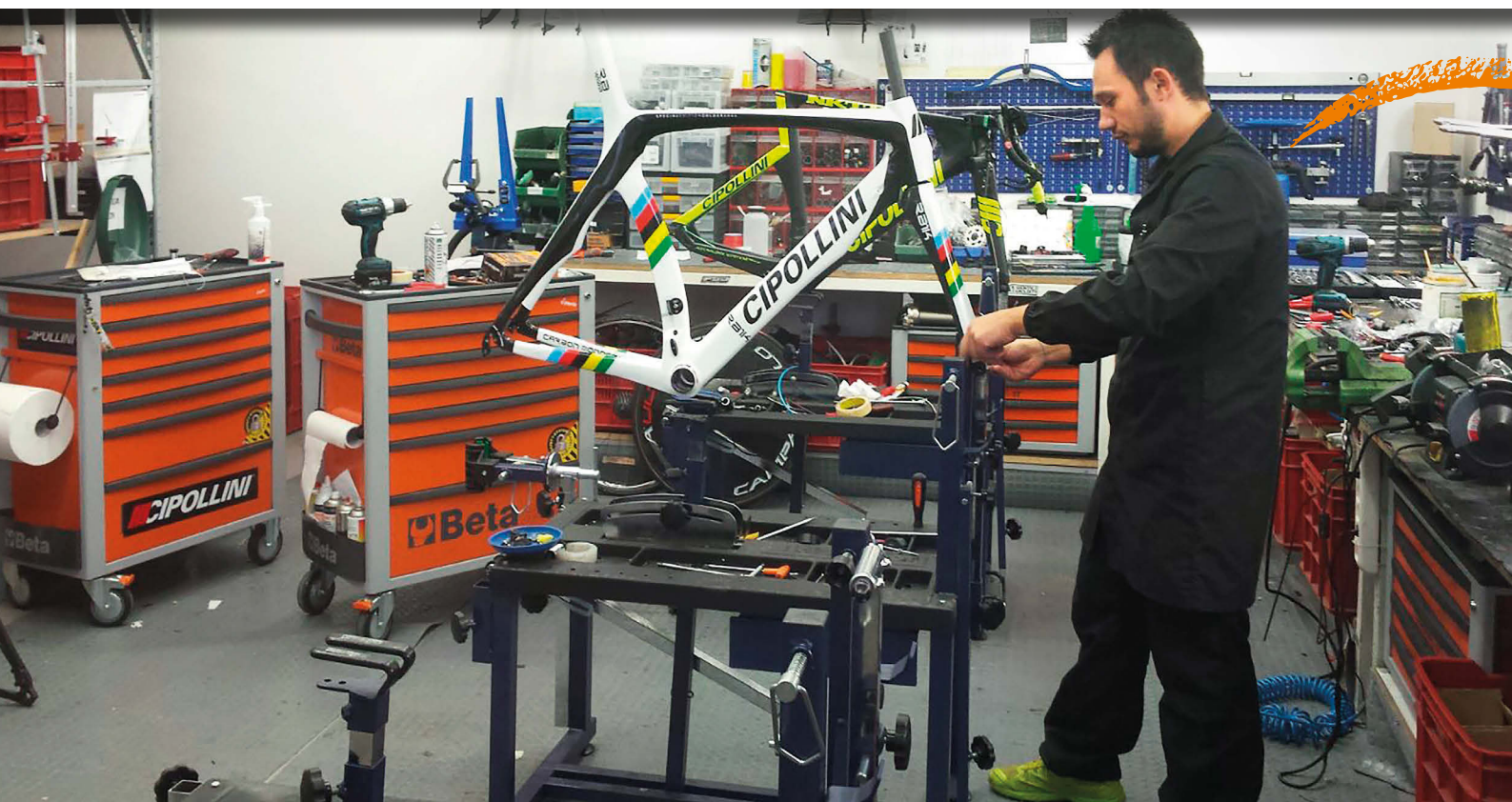

Seguendo i 5 passaggi identificati dalle parole si ottiene un metodo sistematico e ripetibile per l'ottimizzazione degli standard di lavoro e per il miglioramento delle performance operative.

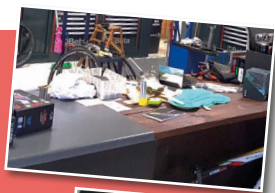

BENEFICI



Risparmio di tempo e riduzione dei costi

Elimina il superfluo dallo spazio di lavoro e mantieni solo gli strumenti di cui hai bisogno



Miglioramento della qualità e della produttività

Le dotazioni standard non sempre si adattano alle nostre necessità. Creando la tua dotazione referenza per referenza, potrai adattarla al 100% alle tue necessità, migliorando l'affidabilità e il rendimento nelle operazioni.



Riduzione degli infortuni sul lavoro

La maggior parte degli incidenti e degli infortuni avviene durante l'impiego degli utensili.

Organizzando il necessario ed eliminando il superfluo, ridurrai al minimo la possibilità di un utilizzo improprio e ridurrai i rischi.



Incremento dell'efficienza

Con la riduzione del numero dei difetti e degli errori eviterai i ritardi, ottimizzerai i processi e migliorerai i risultati e l'efficienza dell'azienda.

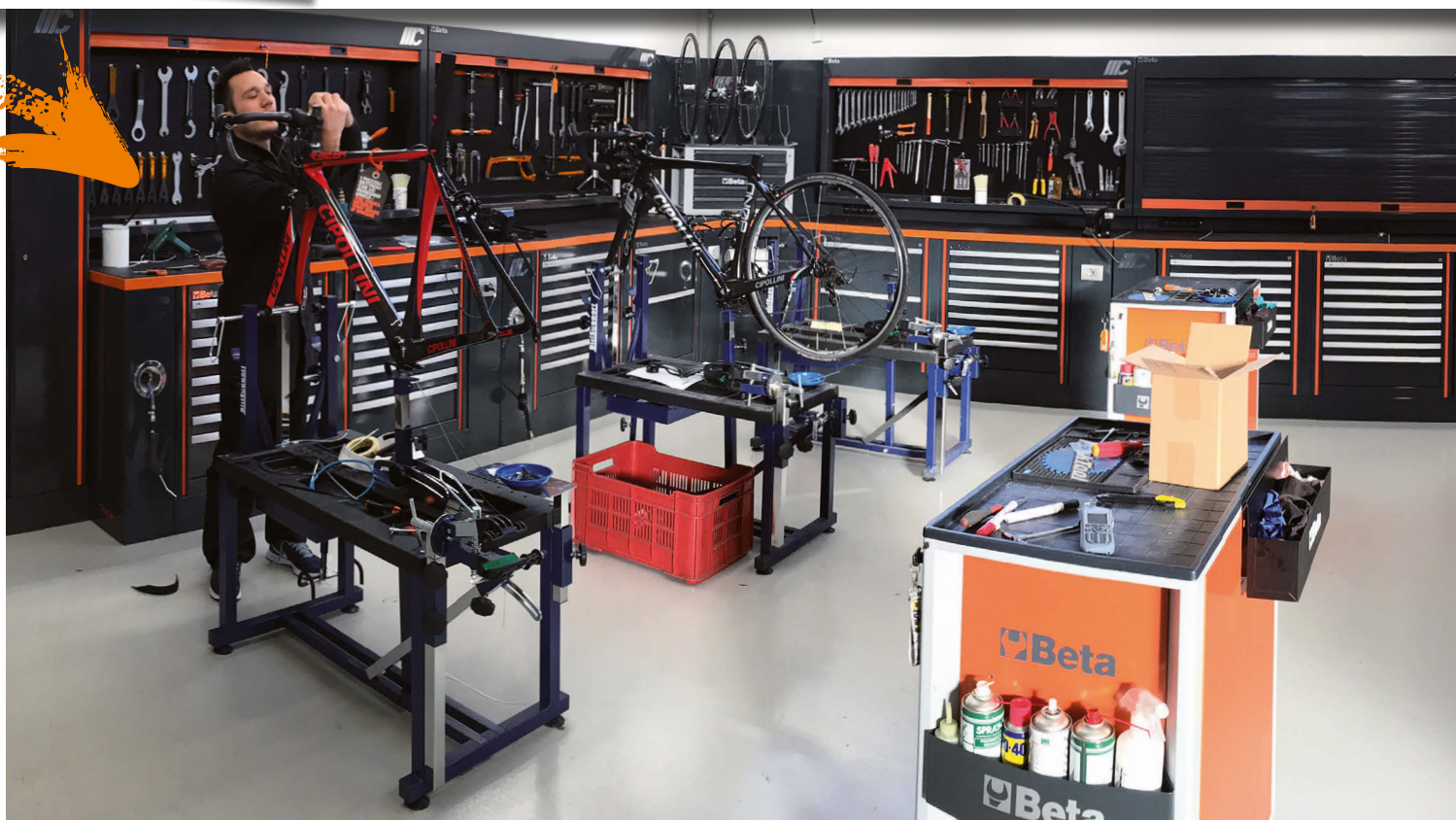

Beta

vincere, insieme

Fabio Quartararo

2022 MotoGP
World Championship



Partnership 2022

998011230

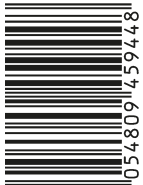

8 1054809 459448

Beta Utensili S.p.A. | via Volta, 18 | 20845 Sovico (MB) | tel +39 039 20771
www.beta-tools.com